

# Piecokuchnia INSERT I do zabudowy



16 kW

190kg

Szybki czas pieczenia, kontrola temperatury w piekarniku oraz prosty załadunek potraw. Dwie niezależne komory. Dzięki piecokuchniom od firmy Tapis możemy delektować się niedoścignym smakiem potraw przyrządzanych w tradycyjny sposób, a jednocześnie cieszyć oczy blaskiem płomieni. Dodatkową zaletą naszej piecokuchni jest funkcja grzewcza, którą możemy wykorzystać nawet bez potrzeby przygotowywania potraw.

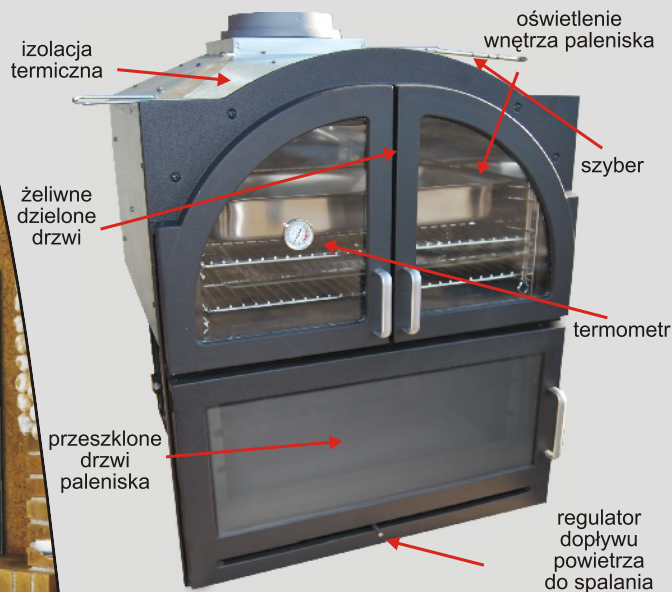

## Piecokuchnie z wysokiej jakości żeliwa modele INSERT do zabudowy

Od góry piec obudowany dwupłaszczowo z izolacją w środku, w celu długotrwałego utrzymywania stałej temperatury w piekarniku. Dwie pary dużych przeszklonych drzwiczek – dolne drzwiczki zamykają obszerne palenisko, jednocześnie spełniające funkcje gilla. Do wyboru – dwa poziomy ruchomych rusztów, umożliwiające przyrządzenie wszelkiego rodzaju potraw z grilla. Górna część – piekarnik wyposażony dodatkowo oprócz rusztu w kuwetę ze stali, oraz szklane naczynie żaroodporne. W centralnej części szyby piekarnika czytelny termometr. Piekarnik wyposażony w funkcję podświetlenia. Dwie osobne regulacje do piekarnika oraz do paleniska. W palenisku pod rusztem popielnik. Oba modele piecokuchni Insert wyposażone w szyber dodatkowo ułatwiający kontrolę procesu spalania.

## Piecokuchnia INSERT do zabudowy

INSERT I

INSERT II

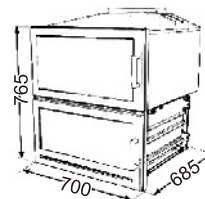
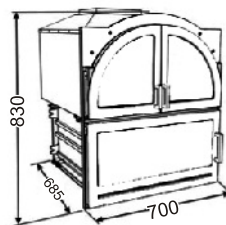

# Piecokuchnia INSERT II do zabudowy



16 kW

190kg



TAPIS - General Distributor in Poland

## Piecokuchnia INSERT wolnostojąca

III STAND-ALONE frontalna

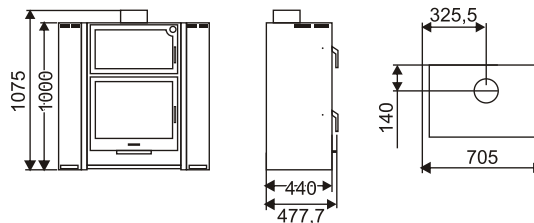

III STAND-ALONE narożna

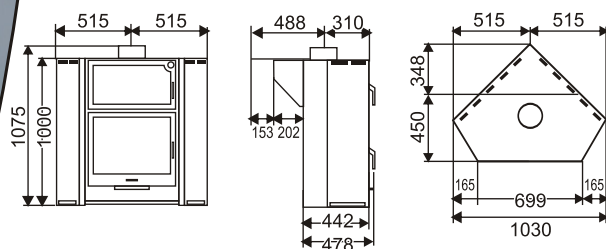

Piece INSERT występują również w wersji wolnostojącej obudowanej piecokuchni STAND-ALONE



16 kW

180kg

model III STAND-ALONE w wersji narożnej

model III STAND-ALONE w wersji frontальной



# HORYZONT 100



15 kW

270kg

Otwarty, żeliwny wkład przeznaczony do zabudowy nie tylko w otwartych kominkach typu portal, ale także jako palenisko do grilla do zabudowy. Wkład w rozmiarze XXL HORYZONT100 (100 cm szerokości) umożliwia nam upieczenie nawet prosiaka. Gigantyczny grill: dwa poziomy rusztów z podświetleniem, masywny, żeliwny, w dolnej części wyłożony szamotem, utrzymujący długo stałą temperaturę pieczenia.

## Wkład kominkowy do otwartych palenisk lub Grill do zabudowy w rozmiarze XXL



Wnętrze wkładów podświetlone. Twoje potrawy zawsze i widoczne pod kontrolą.



Dolna część wkładu Horyzont 100 wyłożona szamotem.

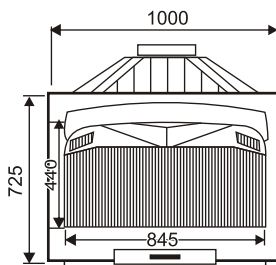
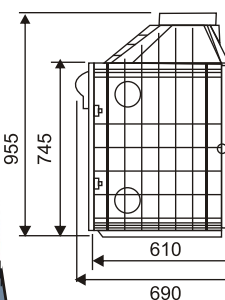

**HORYZONT 100**

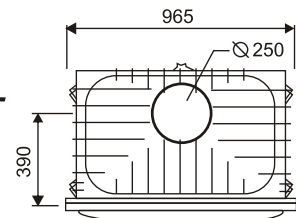

# HORYZONT 80



11 kW

220kg

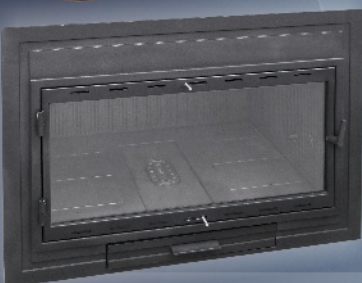

Wkład HORYZONT 80 z przeszklonymi drzwiami - opcja

Wkład HORYZONT 80 to ciekawe rozwiązanie do domków letniskowych i nie tylko. Wielofunkcyjne urządzenie zastępujące piekarnik, grill i jednocześnie działające jak tradycyjny kominek. Kuchnia coraz częściej wraca do łask, stając się sercem domu, gdzie wszyscy razem bawią się przygotowaniem potrawy. Kompleksowe rozwiązanie gdzie niepotrzebny jest już piec do gotowania ani dodatkowe urządzenie grzewcze, ponieważ mamy wszystko w jednym.

więcej informacji w serwisie: [www.tapis.pl](http://www.tapis.pl)



PŁOMIEŃ ROKU

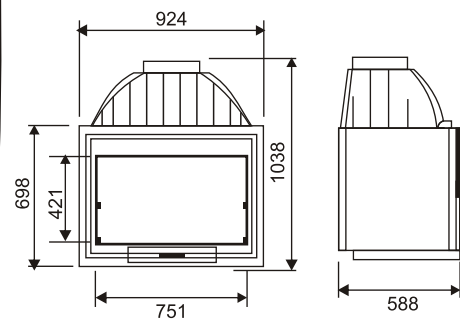

**HORYZONT 80**

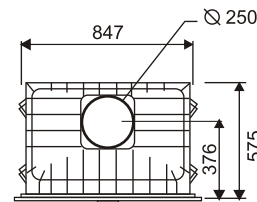

Twój Partner Regionalny